

O₂xygenic



Originalprodukt



Analys av formspråk & material

► Plus

- Tydligt att det finns extra tillbehör.
- Ser greppvänlig ut.
- Ser vänlig ut.

► Minus

- Ovanlig form för en pump.
- Ser billig ut (färgval)
- Känns billig (texturen)
- Riktningen känns bakvänd.



Produkter med liknande formspråk

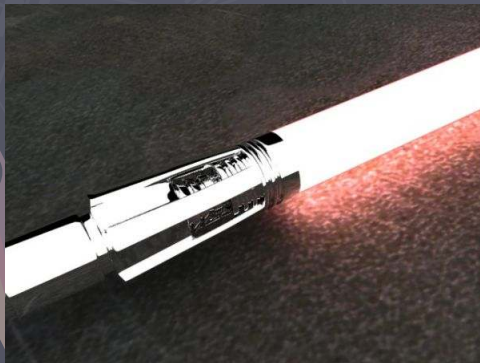
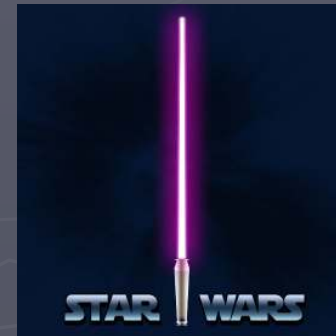

Persona

► Tanja 30

- Ursprung: Ryssland.
- Flyttadet till Sverige när hon var 7.
- Hon kommer ifrån en välbärgad familj.
- Tycker om exklusiva produkter



Persona

► Mål

- Bli rik eller hitta en rik man som hon kan leva på.
- Leva som att varje dag är den sista.
- Behålla kroppsformen.



Persona

- ▶ Användningssituation
 - **sporadiskt** på sommarhalvåret
- ▶ Behov
 - oförsiktig med hennes saker.
- ▶ Förkunskaper
 - mycket tekniskt intresserad och kunnig.



Persona

▶ Attityder och beteendemönster

- tycker många prylar är för stora och klumpiga
- älskar dock alla tekniska prylar
- är lite oordningssam, slarvig och inte alltid så försiktig med hennes prylar.

▶ Personligt

- jobbar som sekreterare på hennes fars företag
- tycker om att festa på fritiden
- lever singelliv och tycker att inget annat kunde vara bättre.



Persona

- ▶ Slutsats, ord som beskriver produkten.
 - Sporadiskt oförsiktigt användande
 - ▶ Robust
 - Gillar snygga prylar
 - ▶ Exklusiv
 - Teknisk intresserad
 - ▶ Teknisk
 - Minimalt användande, ska ej vara för komplicerad då.

Imageboard till Persona

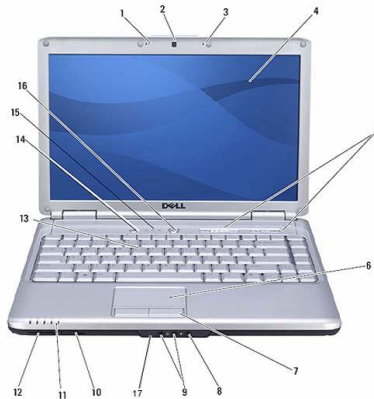
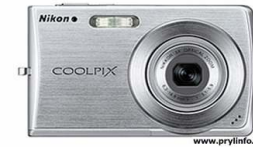

+

Skisser – Robust

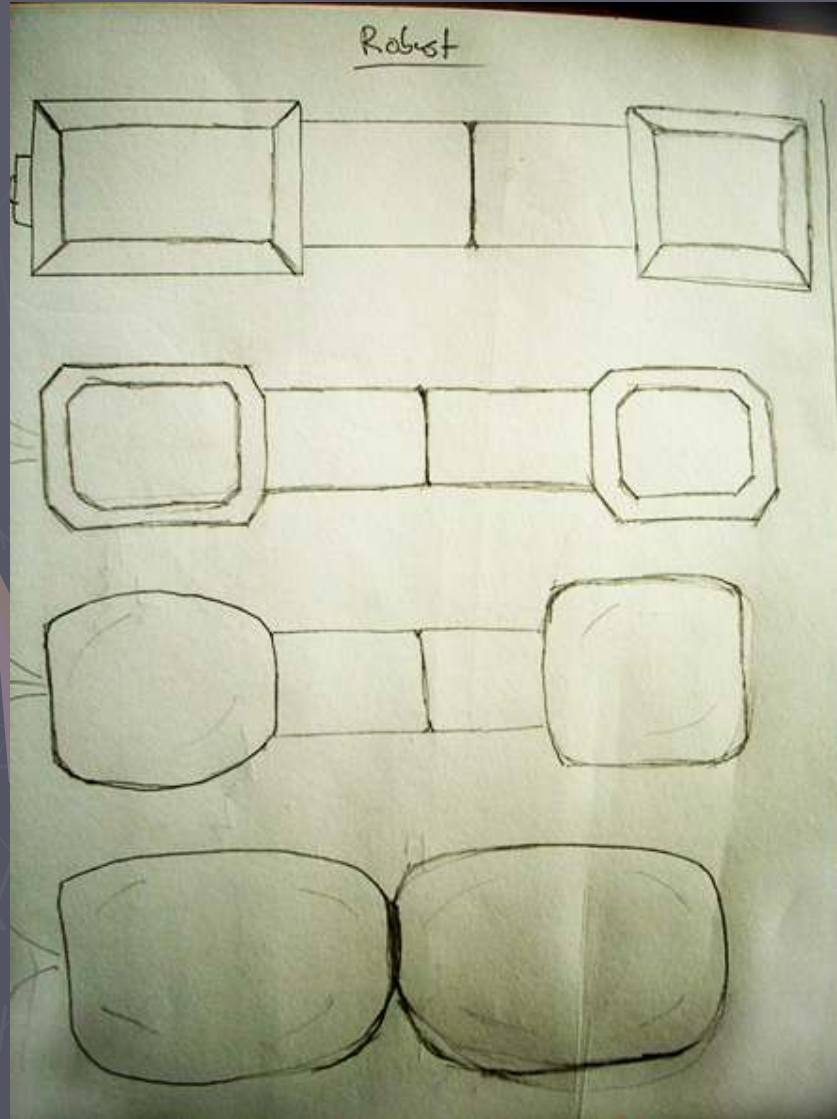

Vad är robust för mig?

- ▶ Simpel
- ▶ Stor och lätthanterlig
- ▶ Rund
- ▶ Fyrkantig
- ▶ "I ett stycke"

Skisser – Exklusiv



Vad är exklusiv för mig?

- ▶ Dyra material
- ▶ Oförstörig
- ▶ Klassisk design
- ▶ Krånglig

Skisser – Exklusiv

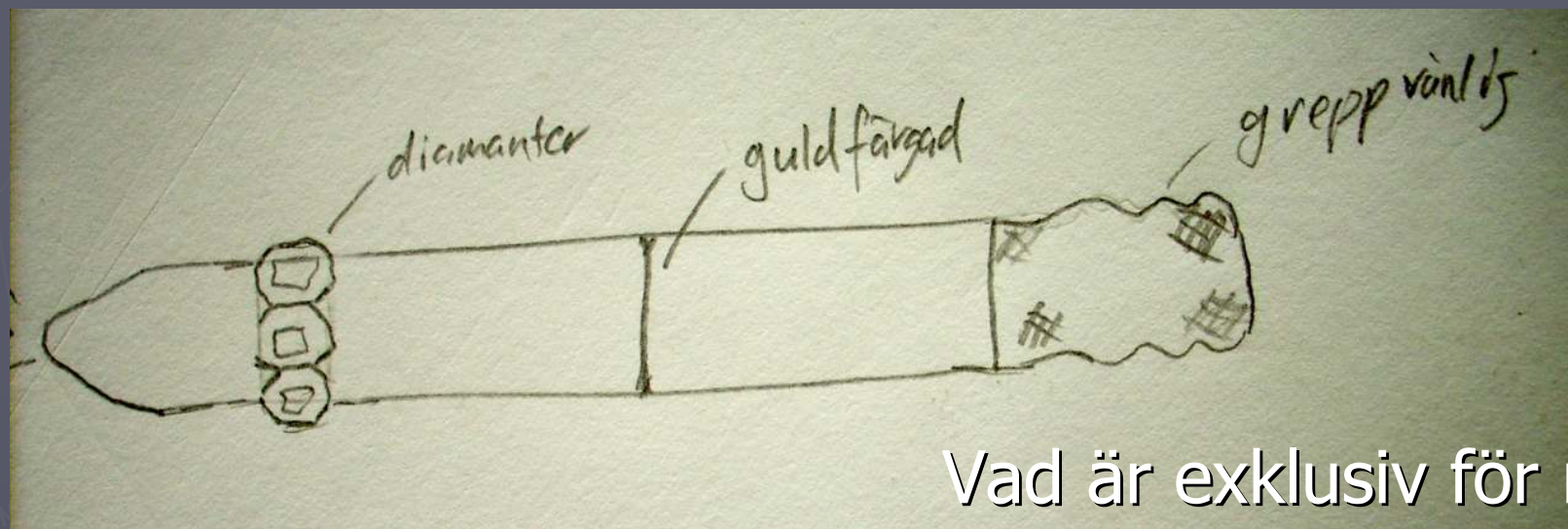

Vad är exklusiv för mig?

- ▶ Dyra material
- ▶ Oförstörig
- ▶ Klassisk design
- ▶ Krånglig

Skisser – Teknisk

Vad är teknisk för mig?

- ▶ Multifunktionell
- ▶ Invecklad design

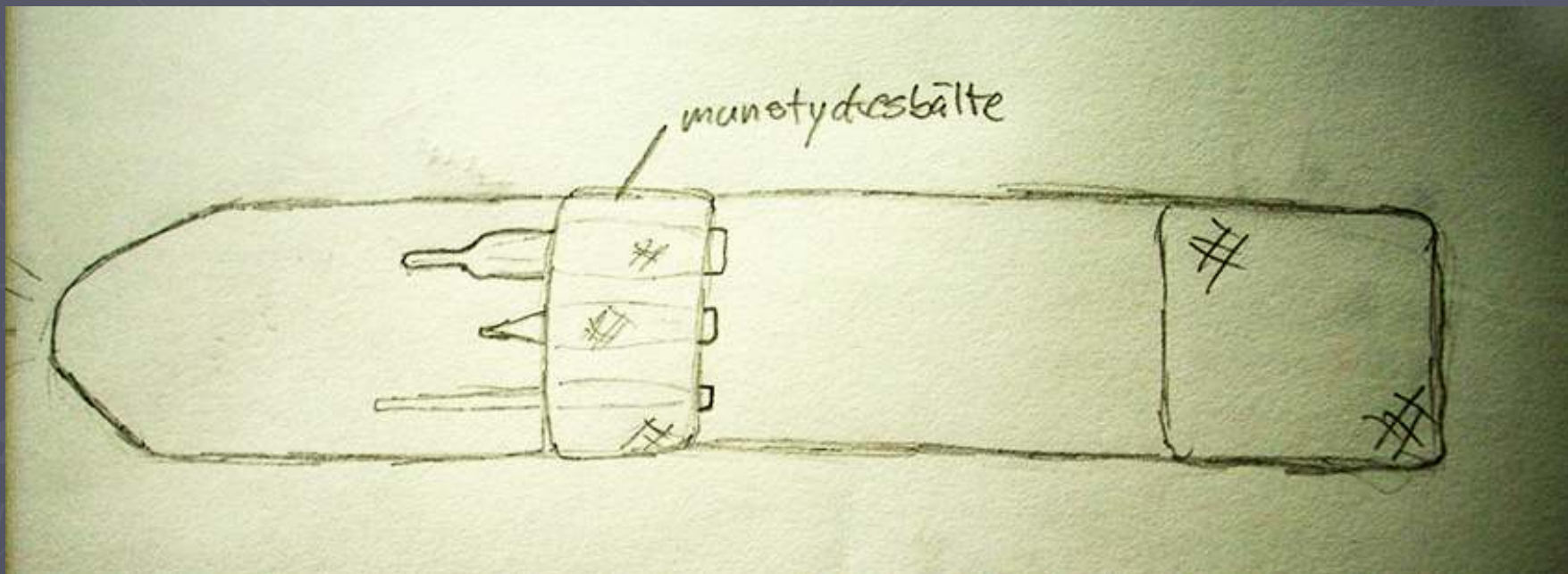

Scenario

1/4

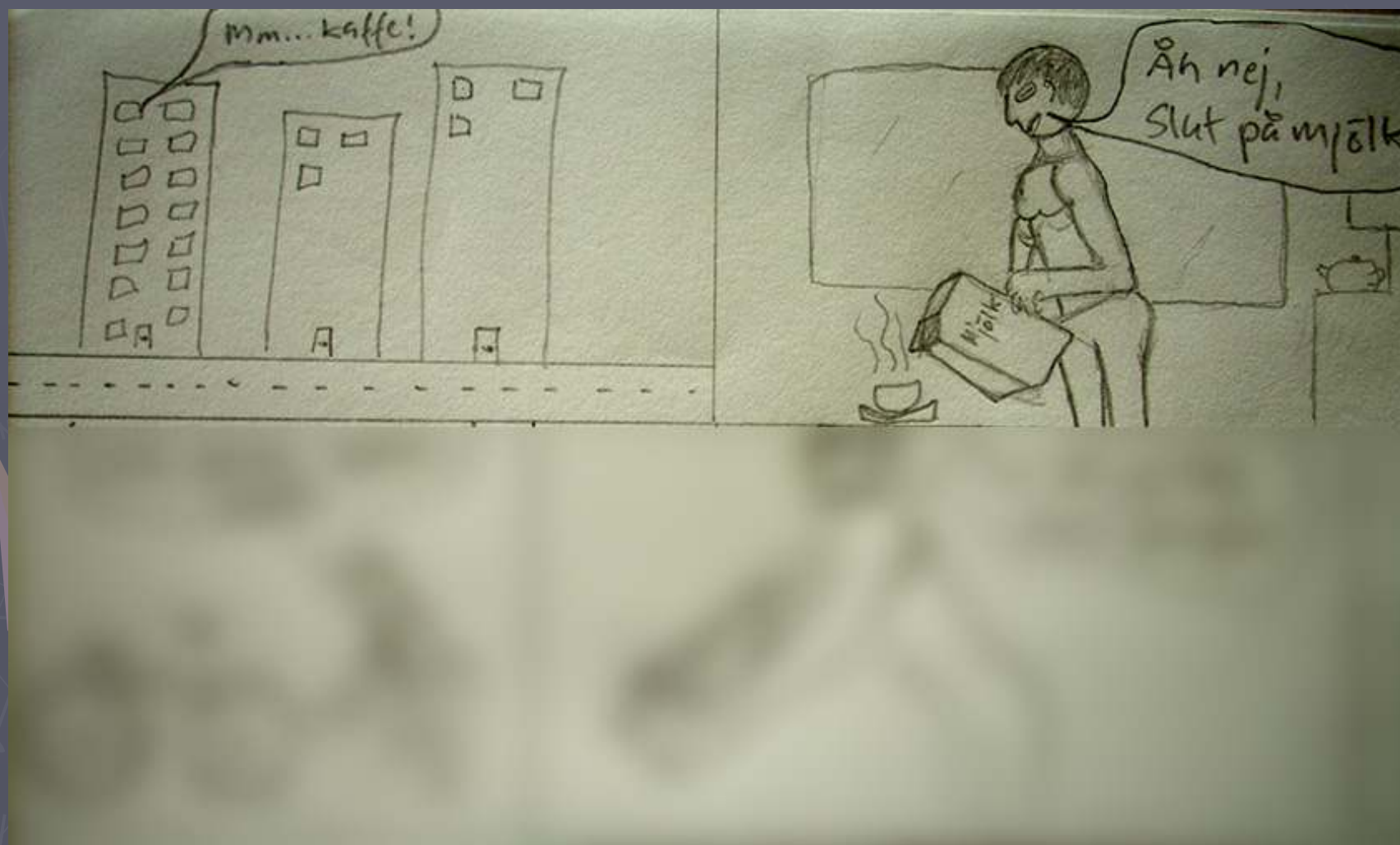

Scenario

2/4

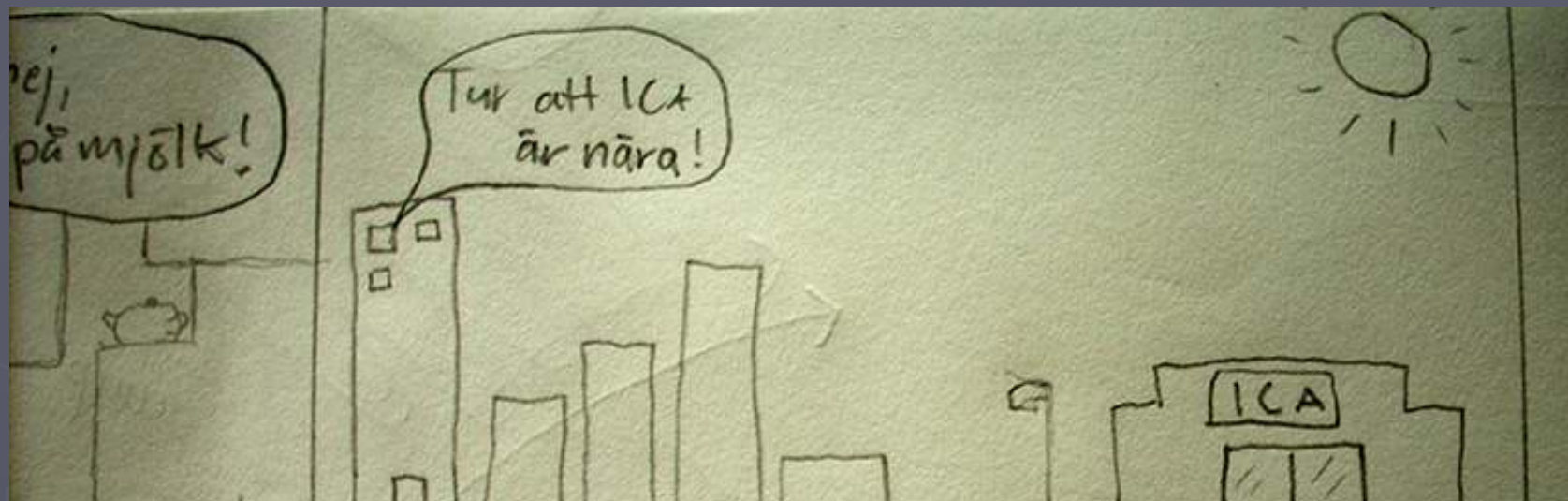

Scenario

3/4

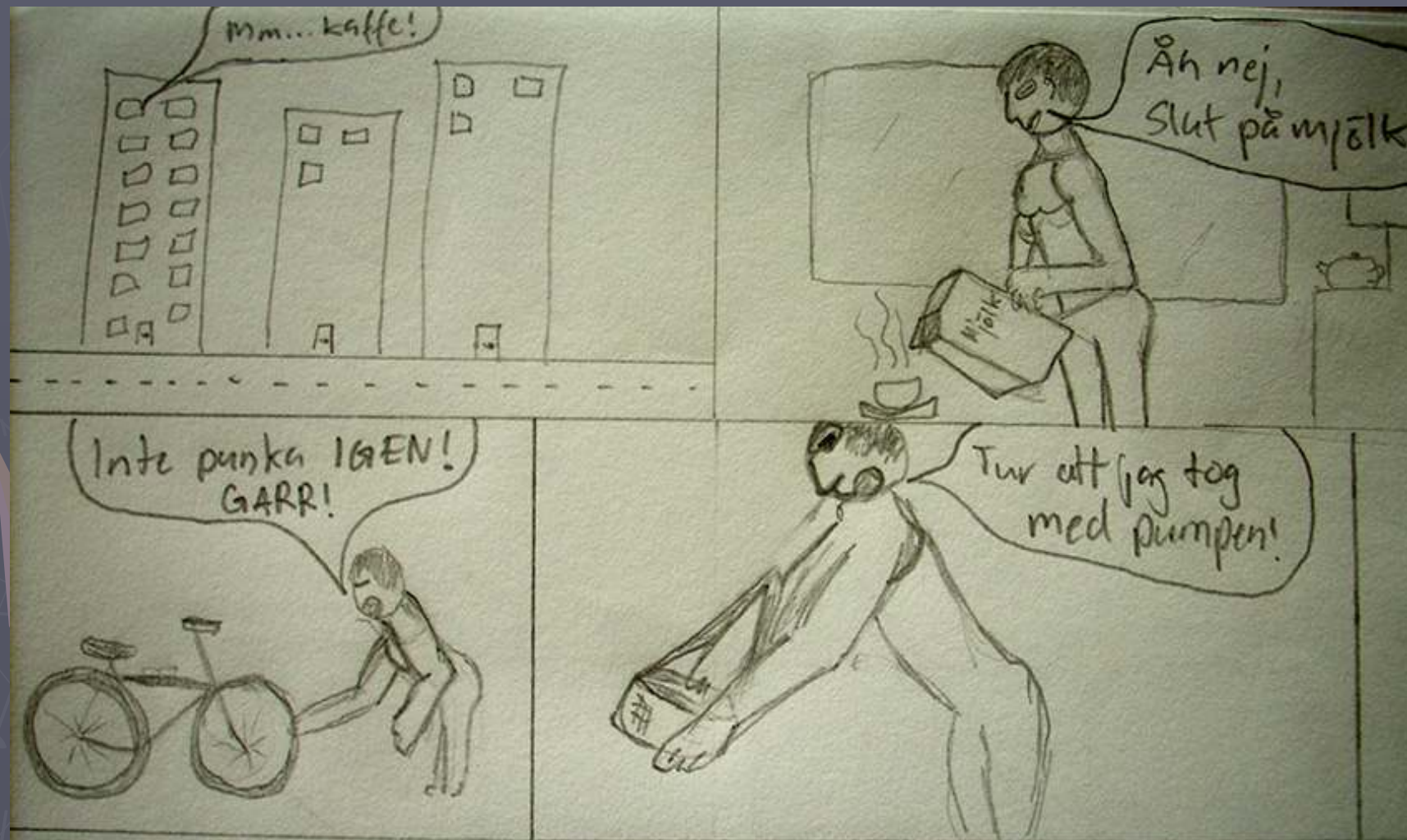

Scenario

4/4



Slutskisser

- ▶ Liten och robust i exklusiva material.
- ▶ Simpel men effektiv.
- ▶ Inga onödiga funktioner.
- ▶ "Designpryl"

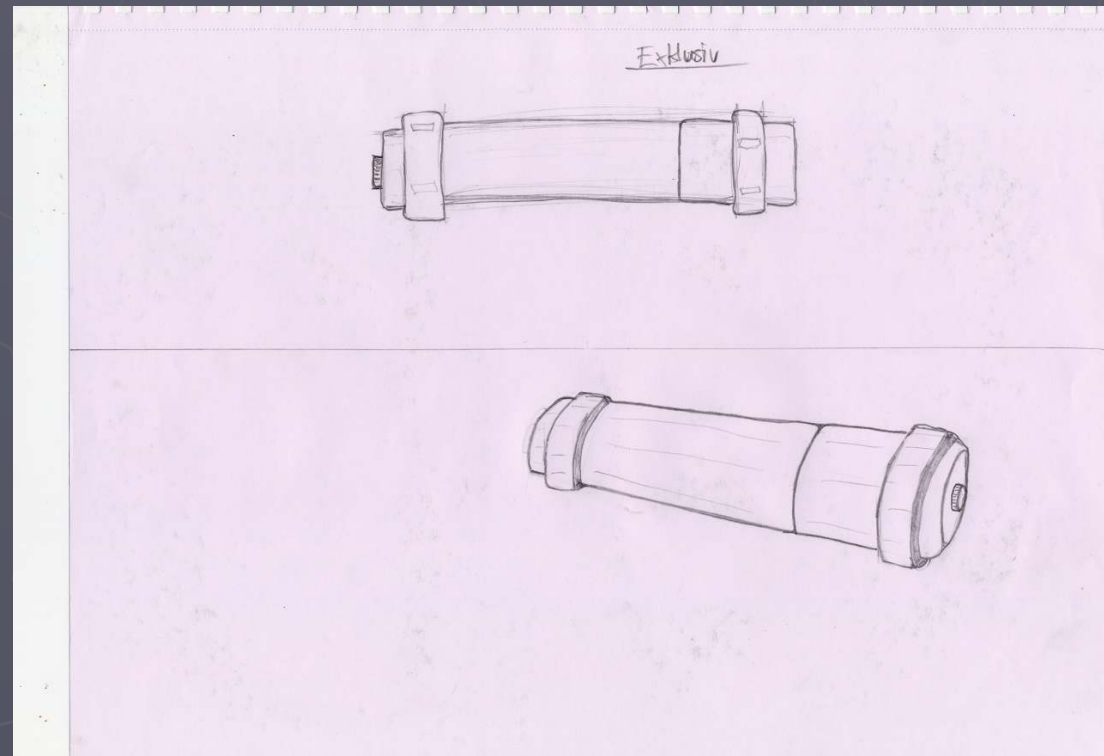

Första rhinomodell

Vy bakifrånsidan

- ▶ Guldringar runt handtag
- ▶ Stycken i borstad aluminium
- ▶ Mellanstycke i kolfiber

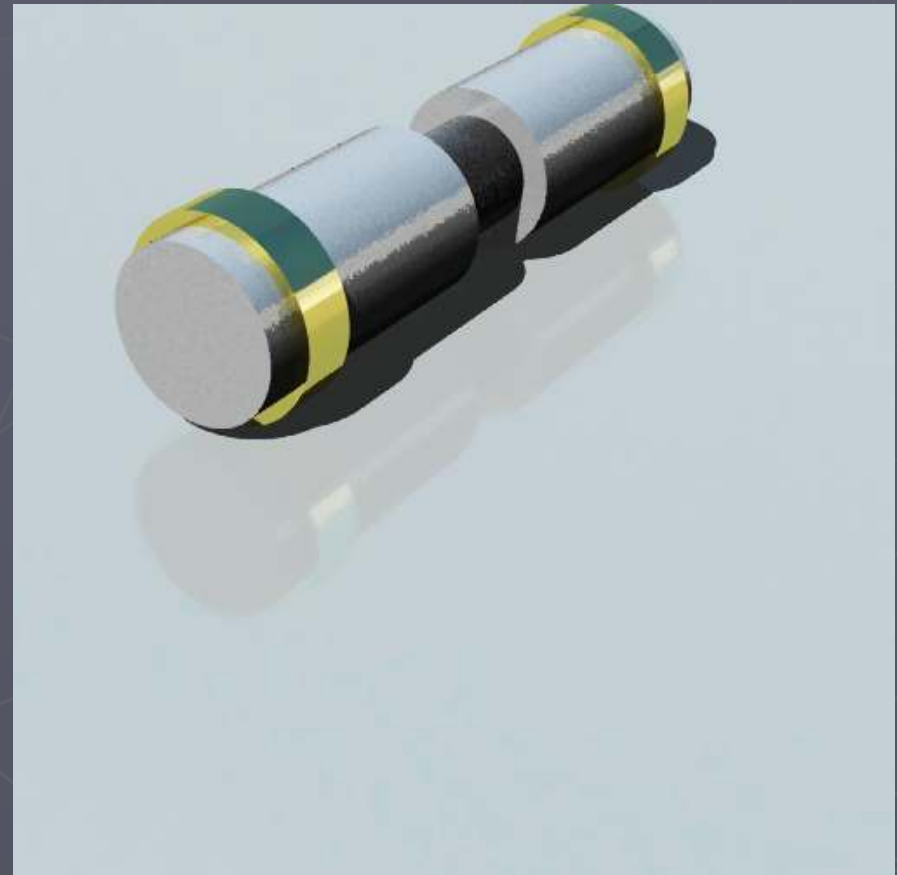

Första rhinomodell

Vy frammifrån



Första rhinomodell

Vy sidaframmifrån

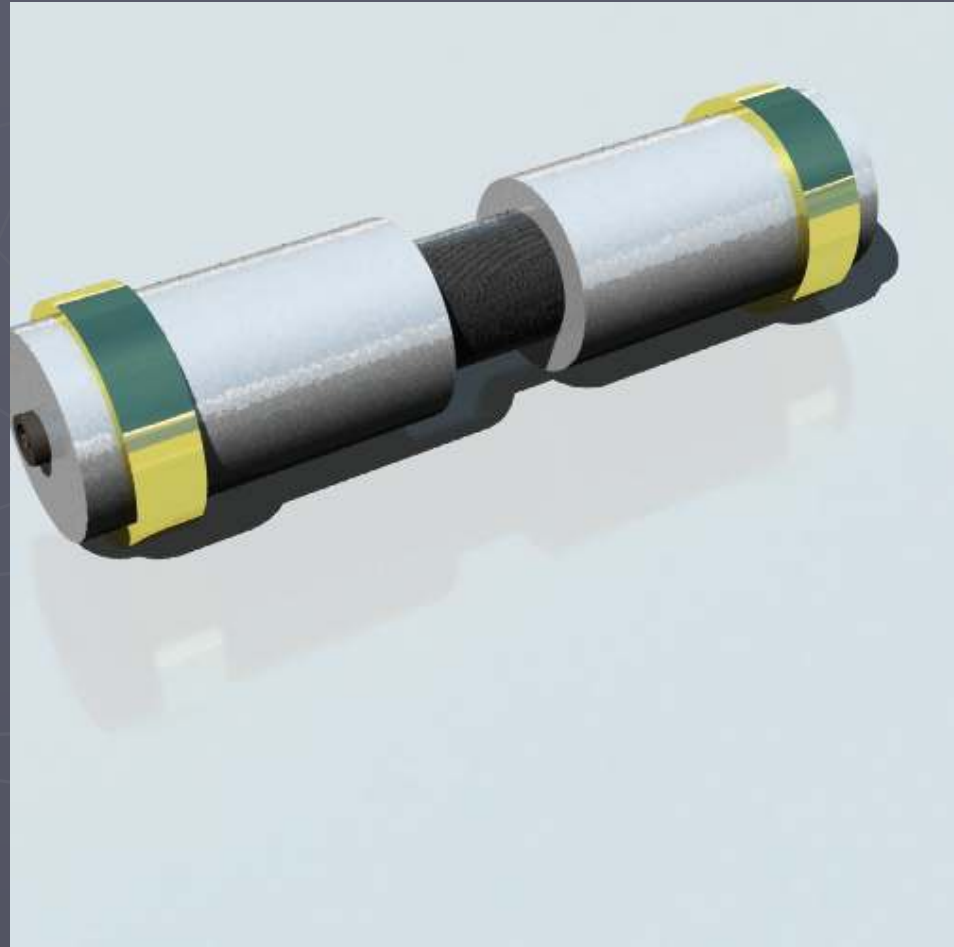

Första rhinomodell

Vy ovanifrån

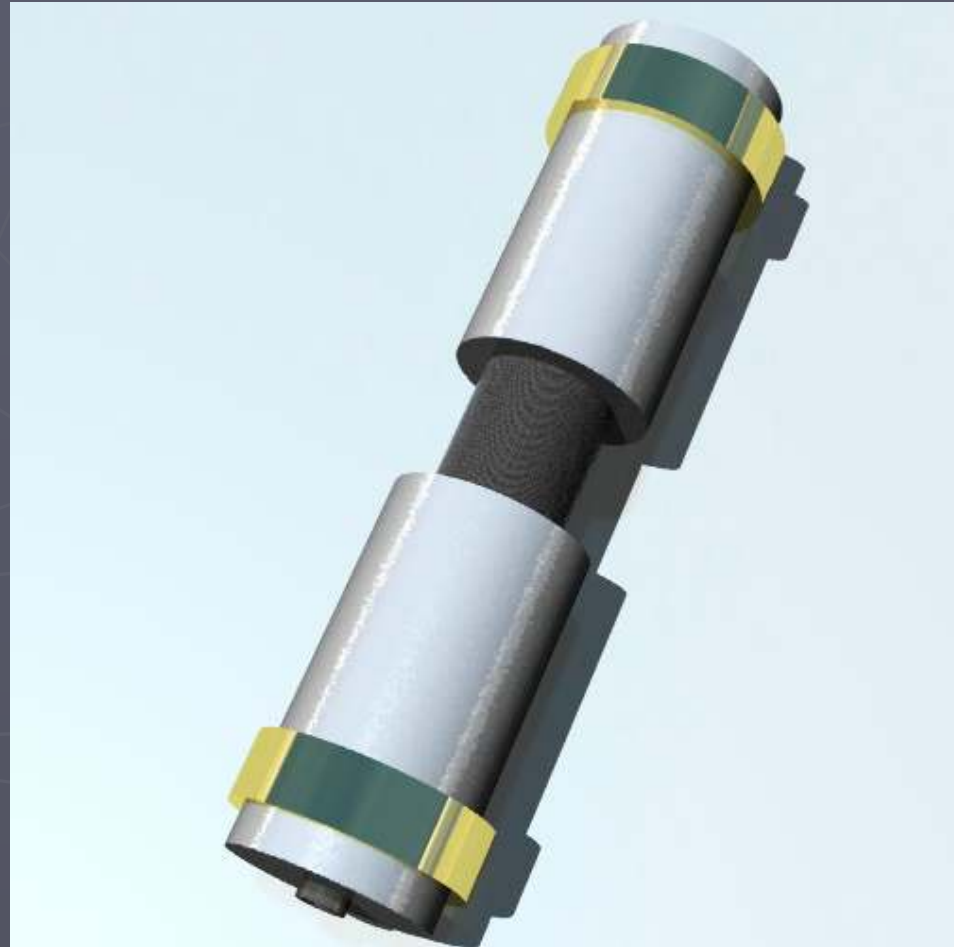

Slutgiltig skiss



Slutgiltiga produkten

Kortsidomått

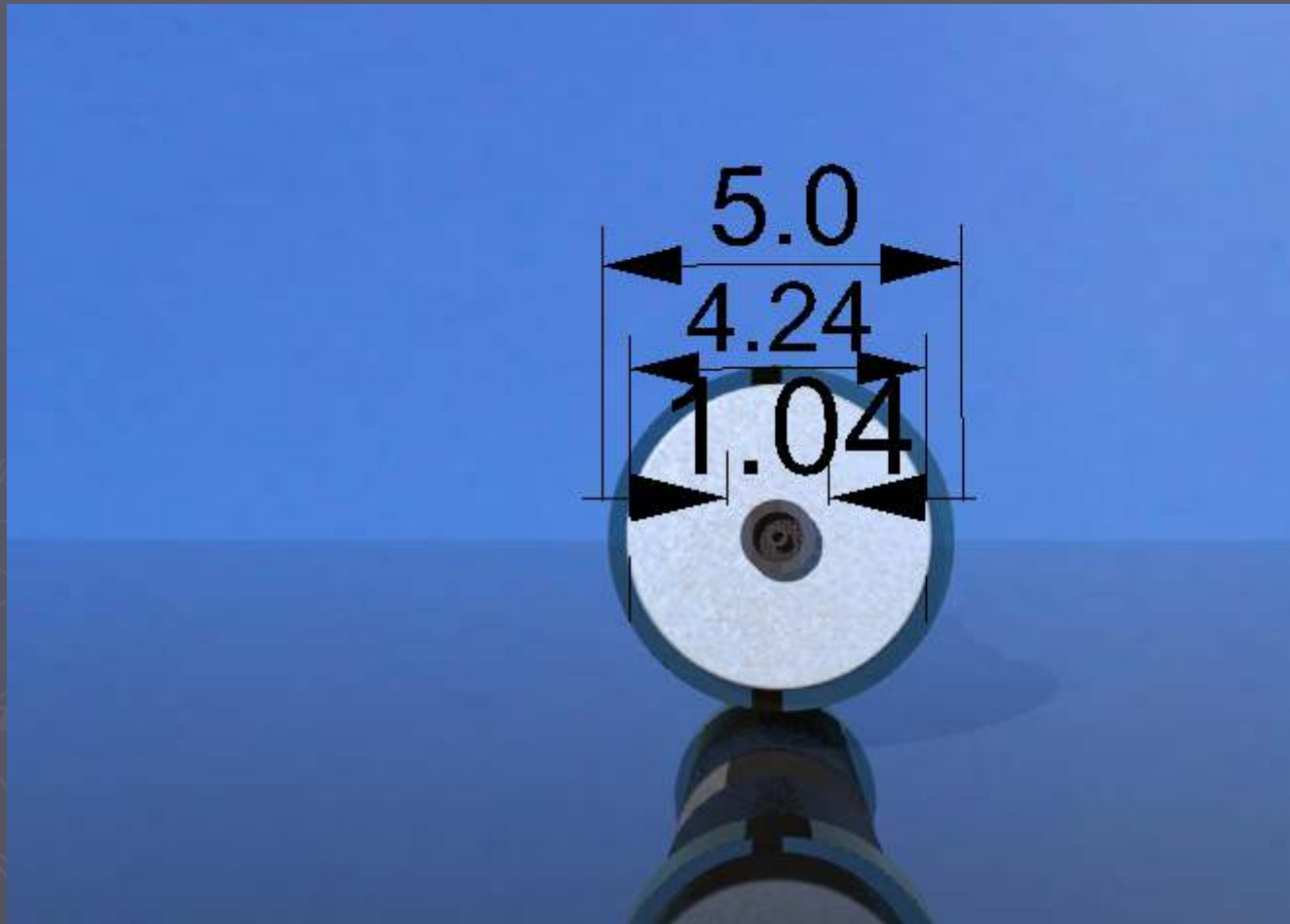

Slutgiltiga produkten

Långsidomått

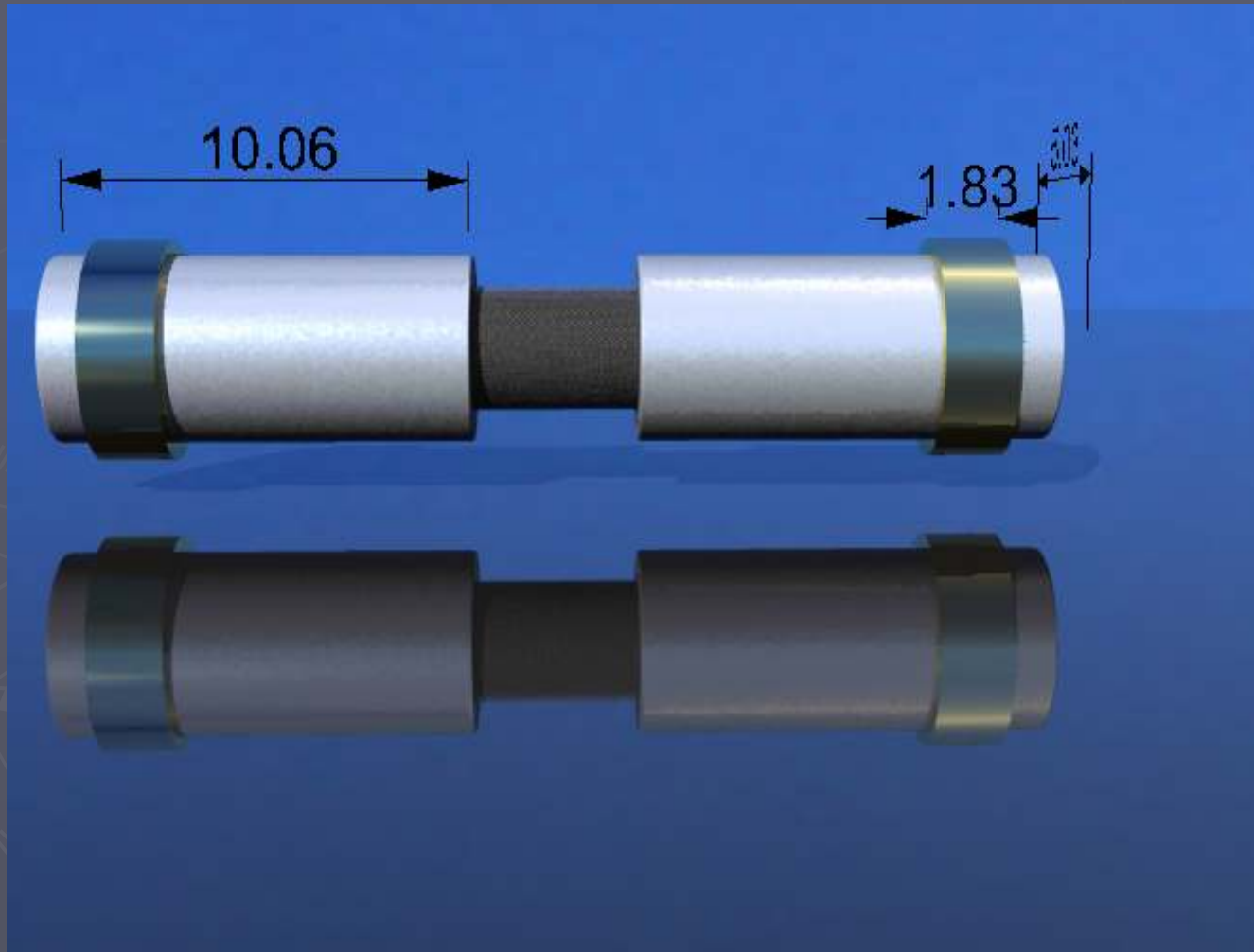

Slutgiltiga produkten

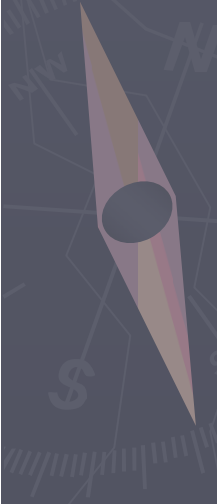
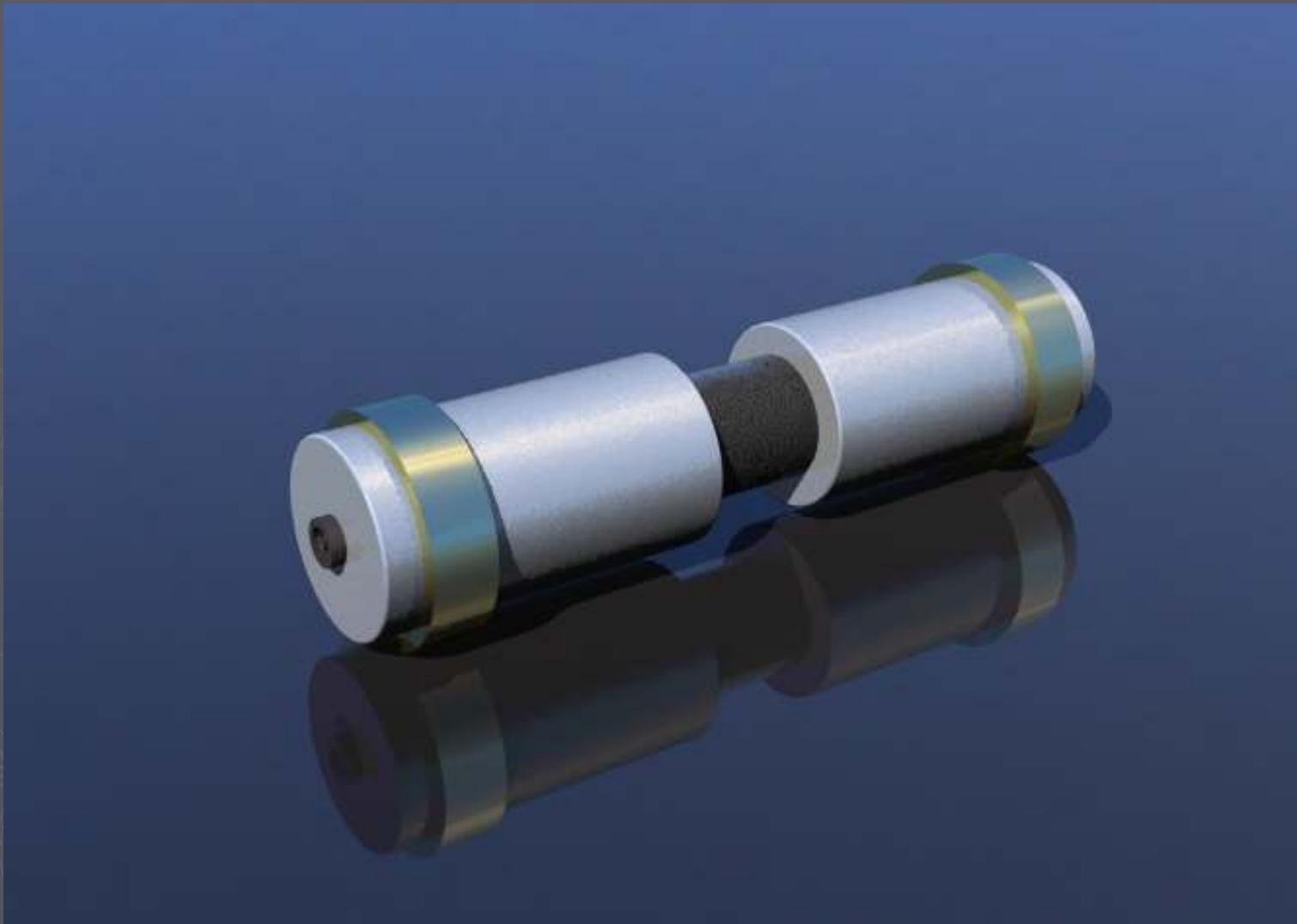

Tack för din uppmärksamhet

- ▶ Frågor?

- Mejla: oskar.mothander@gmail.com



Oskar Mothander

Interaktion & design

2009-01-14